

Fugenprofile für horizontale und vertikale Fugen

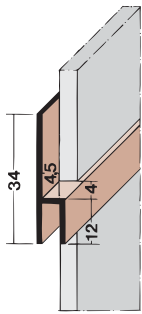

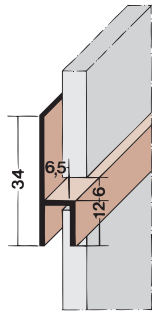

3533



3534

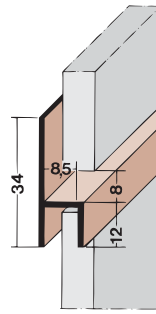

3535

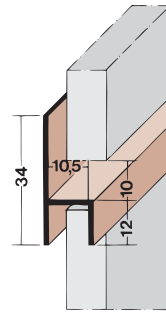

3536

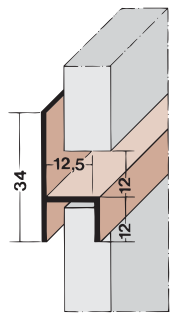

3537

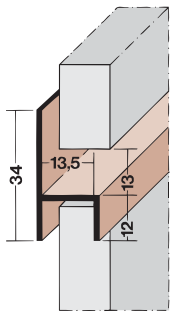

3539

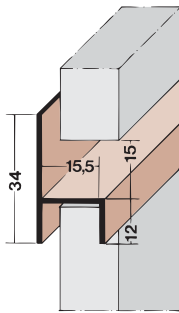

3538

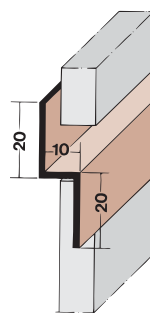

3585

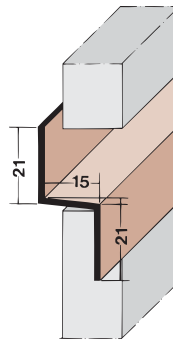

3567

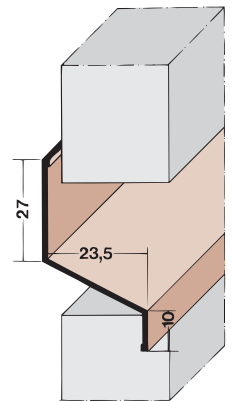

3554

Die Fugenprofile aus **PVC** und **Aluminium** (siehe S. 25) finden ihre Anwendung bei der horizontalen Fuge.

Bitte achten Sie darauf, dass die oberen Platten nicht auf das Profil direkt aufgesetzt werden, sondern eine Fuge von 5 - 10 mm, je nach Plattendicke bzw. Angabe der Plattenhersteller, bei der Montage gelassen wird. Die Profile sind auf Plattenbreite abgelängt zu montieren.

Bitte beachten:

Die Fugenprofile **3585**, **3567** und **3554** nur bei vorhandener horizontaler Unterkonstruktion verwenden.

Profil-Nr.	Produktgruppe	Längen in cm	Farb-Nr.	Verpackungseinheit	Werkstoff	Preis 100 lfm Euro
3533	3600	250	weiß 10	20 Stäbe	Hart-PVC	113,50
3534	3600	250	weiß 10	20 Stäbe	Hart-PVC	117,50
3535	3600	250	weiß 10	20 Stäbe	Hart-PVC	118,50
3536	3600	250	weiß 10	20 Stäbe	Hart-PVC	121,50
3537	3600	250	weiß 10	20 Stäbe	Hart-PVC	123,50
3538	3600	250	weiß 10	20 Stäbe	Hart-PVC	126,50
3539	3600	250	weiß 10	20 Stäbe	Hart-PVC	125,50
3554	3600	250	w. 10, z.rot. 33, br. 47, schw. 90	20 Stäbe	Hart-PVC	128,50
3567	3600	250	weiß 10, schwarz 90	20 Stäbe	Hart-PVC	126,50
3585	3600	250	schwarz 90	20 Stäbe	Hart-PVC	123,50



9047

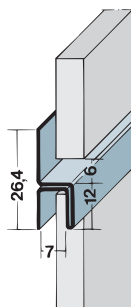

9048; 9061 natur

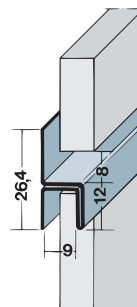

9049; 9062 natur

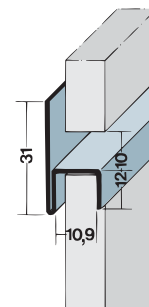

9050

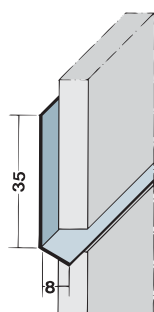

9092

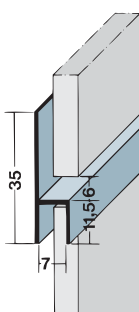

9086

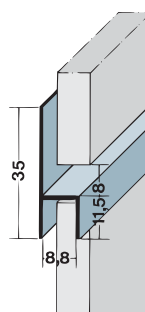

9087

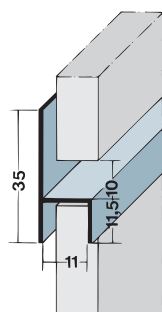

9088

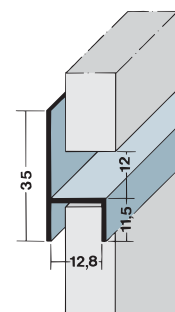

9089

Profil-Nr.	Produktgruppe	Längen in cm	Farb-Nr.	Verpackungseinheit	Werkstoff	Preis 100 lfm Euro
9047	3620	250	schwarz 90 einseitig lackiert	20 Stäbe	Aluminium	161,50
9048	3620	250		20 Stäbe	Aluminium	163,50
9049	3620	250		20 Stäbe	Aluminium	171,50
9050	3620	250		20 Stäbe	Aluminium	171,00
9061	3620	250	natur	20 Stäbe	Aluminium	141,50
9062	3620	250	natur	20 Stäbe	Aluminium	150,00
9086	3620	250	natur eloxiert	10 Stäbe	Aluminium	440,50
9087	3620	250	natur eloxiert	10 Stäbe	Aluminium	443,50
9088	3620	250	natur eloxiert	10 Stäbe	Aluminium	445,50
9089	3620	250	natur eloxiert	10 Stäbe	Aluminium	484,00
9092	3620	250	natur	20 Stäbe	Aluminium	182,50

Bei Sonderfarben und weniger als ein Normalbund bitte § 2 der Verkaufsbedingungen beachten.
Pulverbeschichtete Aluminium-Profile auf Anfrage

zuzüglich Mehrwertsteuer

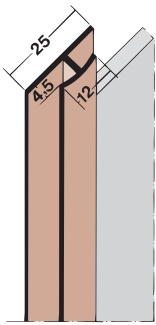

3542

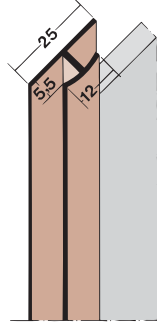

3577

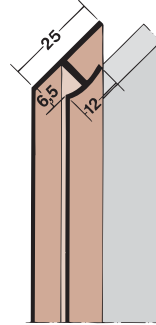

3557

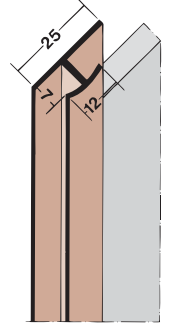

3545

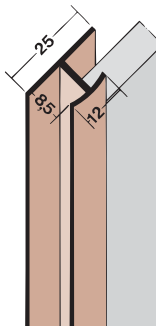

3546

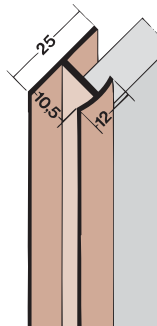

3547

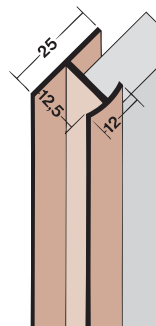

3548

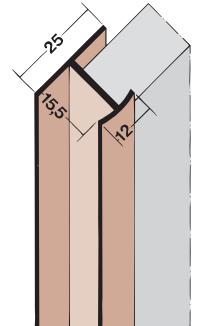

3583

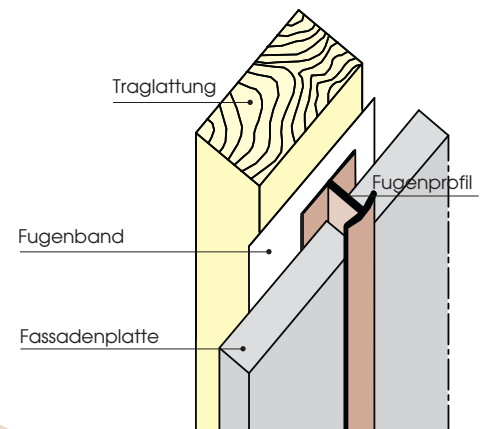

Einbaubeispiel

Die Fugenprofile finden ihre Anwendung bei der vertikalen Fuge. Sie dienen zur Verbindung der Fassadenplatten.

Profil-Nr.	Produktgruppe	Längen in cm	Farb-Nr.	Verpackungseinheit	Werkstoff	Preis 100 lfm Euro
3542	3600	250	weiß 10	20 Stäbe	Hart-PVC	99,50
3545	3600	250		20 Stäbe	Hart-PVC	101,50
3546	3600	250	ziegelrot 33	20 Stäbe	Hart-PVC	102,50
3547	3600	250		20 Stäbe	Hart-PVC	103,50
3548	3600	250	braun 47	20 Stäbe	Hart-PVC	106,00
3557	3600	250		20 Stäbe	Hart-PVC	101,00
3577	3600	250	schwarz 90	20 Stäbe	Hart-PVC	100,50
3583	3600	250		20 Stäbe	Hart-PVC	110,50

Bei Sonderfarben und weniger als ein Normalbund bitte § 2 der Verkaufsbedingungen beachten.

zuzüglich Mehrwertsteuer

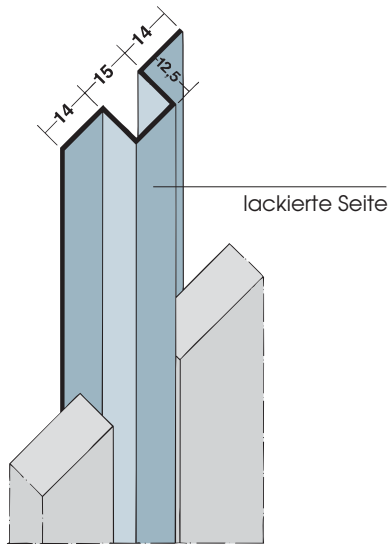

9315 schwarz; 9311 natur

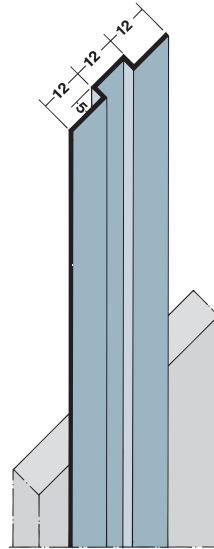

9091

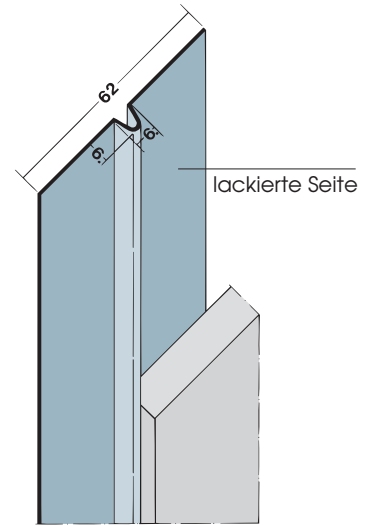

9042 schwarz; 9053 natur

Profil kann auch horizontal eingesetzt werden.

Profilabmessungen:

Wir liefern Hutprofile aus Aluminium auch in Sonderabmessungen.
Mindestbestellmenge 200 m.

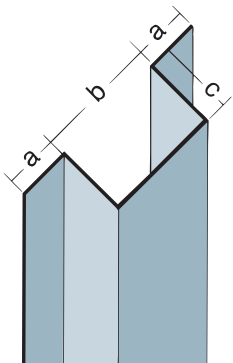

Sonderkantung

Einbaubeispiel

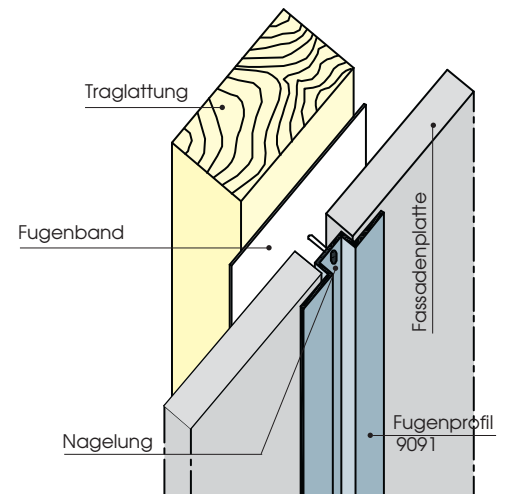

Profil-Nr.	Produktgruppe	Längen in cm	Farb-Nr.	Verpackungseinheit	Werkstoff	Preis 100 lfm Euro
9042	3620	250	schwarz (einseitig lackiert)	20 Stäbe	Aluminium	245,00
9053	3620	250	natur	20 Stäbe	Aluminium	192,50
9091	3620	250	natur eloxiert	10 Stäbe	Aluminium	322,00
9311	3620	250	natur	20 Stäbe	Aluminium	256,50
9315	3620	250	schwarz (einseitig lackiert)	20 Stäbe	Aluminium	297,00

Bei Sonderfarben und weniger als ein Normalbund bitte § 2 der Verkaufsbedingungen beachten.
Pulverbeschichtete Aluminium-Profile auf Anfrage

zuzüglich Mehrwertsteuer

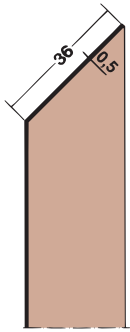

3326

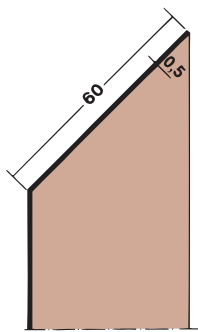

3325

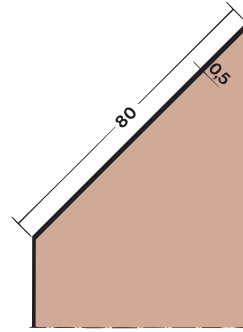

3335

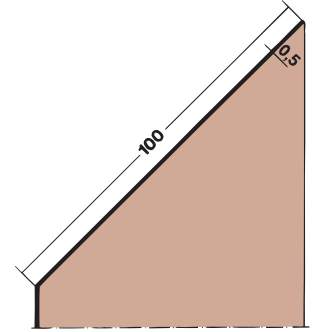

3322

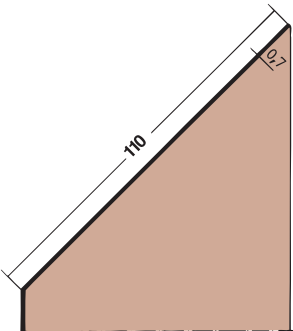

3336

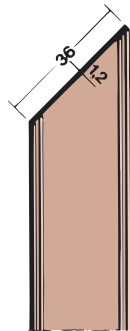

3332

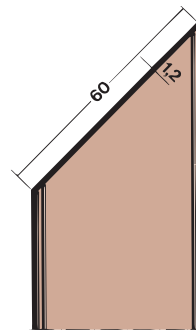

3333

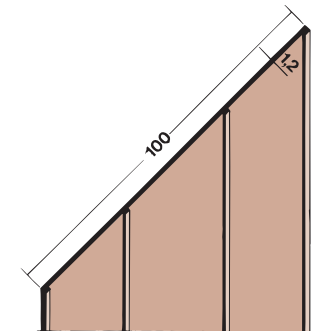

3334

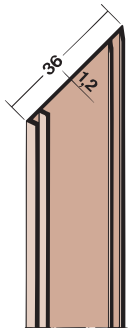

3331

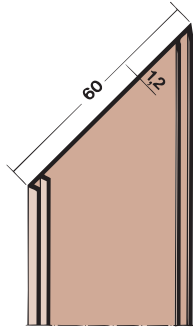

3327

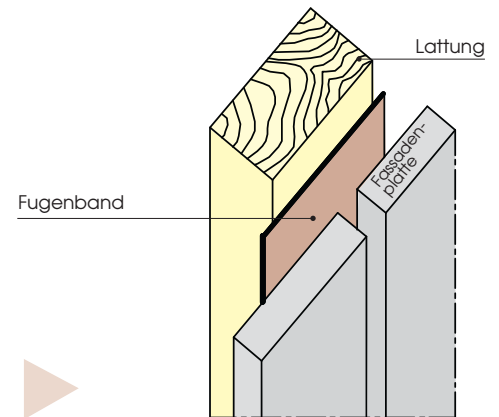

Einbaubeispiel

Die Fugenbänder kommen bei der vertikalen Fuge zum Einsatz. Als Material verwenden wir alterungs- und witterungsbeständiges Weich-PVC.

Bitte beachten: Die Fugenbänder und Fugenprofile nur bei vorhandener vertikaler Unterkonstruktion verwenden.

Profil-Nr.	Produktgruppe	Längen in m	Farb-Nr.	Verpackungseinheit	Werkstoff	Preis 100 lfm Euro
3322	3700	50	weiß 10	50 m Paket	Weich-PVC	63,50
3325	3700	50		100 m Paket	Weich-PVC	46,50
3326	3700	50		100 m Paket	Weich-PVC	30,50
3327	3700	25		25 m Paket	Weich-PVC	96,50
3331	3700	25		50 m Paket	Weich-PVC	46,50
3332	3700	25	schwarz 90	50 m Paket	Weich-PVC	46,50
3333	3700	25		50 m Paket	Weich-PVC	96,50
3334	3700	25		25 m Paket	Weich-PVC	106,50
3335	3700	50		50 m Paket	Weich-PVC	54,50
3336	3700	50		50 m Paket	Weich-PVC	86,50

Bei Sonderfarben und weniger als ein Normalbund bitte § 2 der Verkaufsbedingungen beachten.

zuzüglich Mehrwertsteuer

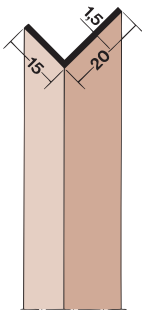

3578

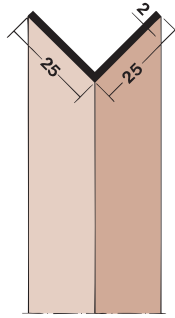

3520

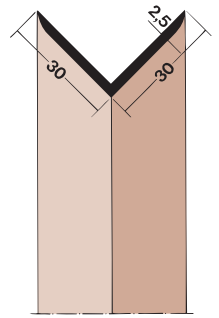

3524

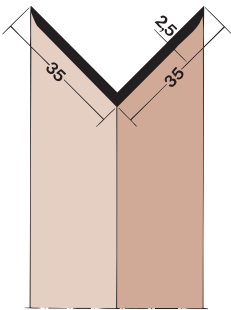

3519

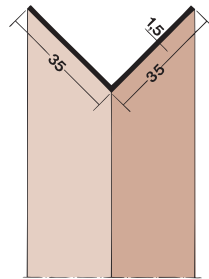

3528

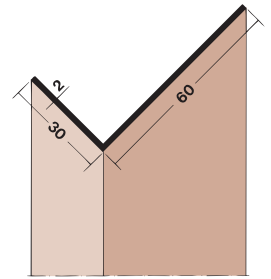

3525

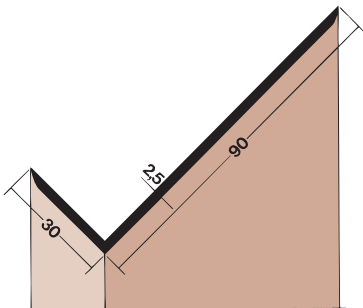

3518

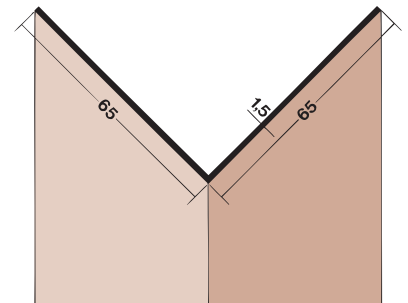

3540

Die Winkelprofile kommen bei verschiedenen Kanten und Anschlüssen zum Einsatz.
Die Winkelprofile sind mit Vorspannung produziert. Winkeltoleranz: 89° – 88°

Profil-Nr.	Produktgruppe	Längen in cm	Farb-Nr.	Verpackungseinheit	Werkstoff	Preis 100 lfm Euro
3518	3800	250, 500	weiß 10	10 Stäbe	Hart-PVC	241,00
3519	3800	250, 500		20 Stäbe	Hart-PVC	190,00
3520	3800	250, 500	ziegelrot 33	20 Stäbe	Hart-PVC	128,50
3524	3800	250, 500		20 Stäbe	Hart-PVC	151,00
3525	3800	250, 500	braun 47	10 Stäbe	Hart-PVC	236,50
3528	3800	250, 500		20 Stäbe	Hart-PVC	138,00
3540	3800	250, 500	schwarz 90	10 Stäbe	Hart-PVC	202,50
3578	3800	250, 500		20 Stäbe	Hart-PVC	84,00

Bei Sonderfarben und weniger als ein Normalbund bitte § 2 der Verkaufsbedingungen beachten.

zuzüglich Mehrwertsteuer